

**CHIAVI COMBinate 285 USAG**

*Forchetta ribassata inclinata di 15°  
Impugnatura ergonomica  
Testa poligonale disassata e piegata di 15°*

Codice	U.M.	Misura	Articolo
U2850703	Pezzi	mm.8	02850703
U2850705	Pezzi	mm.10	02850705
U2850708	Pezzi	mm.13	02850708
U2850710	Pezzi	mm.15	02850710
U2850712	Pezzi	mm.17	02850712
U2850714	Pezzi	mm.19	02850714
U2850719	Pezzi	mm.24	02850719
U2850720	Pezzi	mm.25	02850720
U2850722	Pezzi	mm.27	02850722
U2850725	Pezzi	mm.30	02850725
U2850726	Pezzi	mm.32	02850726
U2850729	Pezzi	mm.36	02850729
U2850730	Pezzi	mm.38	02850730



**CHIAVI COMBinate LUNGHE 285 L USAG**

*Testa poligonale piegata di 15°  
Forchetta inclinata di 15°  
Stelo con sezione a doppia T per garantire la massima resistenza  
Acciaio al Cromo Vanadio  
Esecuzione cromata*



Codice	U.M.	L	a	b	Misura	Articolo
U285304	Pezzi	mm.212	mm.25,1	mm.16,4	10	285304
U285305	Pezzi	mm.225	mm.27,4	mm.17,7	11	285305
U285306	Pezzi	mm.238	mm.29,7	mm.18,7	12	285306
U285307	Pezzi	mm.251	mm.32	mm.20,3	13	285307
U285308	Pezzi	mm.264	mm.34,3	mm.21,9	14	285308
U285310	Pezzi	mm.277	mm.36,4	mm.23,4	15	285310
U285311	Pezzi	mm.290	mm.38,6	mm.25	16	285311
U285312	Pezzi	mm.303	mm.40	mm.26,5	17	285312
U285313	Pezzi	mm.316	mm.42,9	mm.28	18	285313
U285314	Pezzi	mm.329	mm.45	mm.29,6	19	285314
U285315	Pezzi	mm.342	mm.47	mm.30,7	20	285315
U285316	Pezzi	mm.355	mm.49	mm.32,3	21	285316
U285317	Pezzi	mm.368	mm.51	mm.33,8	22	285317
U285318	Pezzi	mm.381	mm.53	mm.35,4	23	285318
U285319	Pezzi	mm.394	mm.55	mm.36,9	24	285319
U285320	Pezzi	mm.407	mm.57	mm.38,2	25	285320
U285321	Pezzi	mm.420	mm.59	mm.39,4	26	285321
U285322	Pezzi	mm.433	mm.61	mm.40,6	27	285322
U285323	Pezzi	mm.446	mm.62,4	mm.42,2	28	285323
U285324	Pezzi	mm.472	mm.65	mm.45,2	30	285324
U285325	Pezzi	mm.498	mm.69,5	mm.47,8	32	285325
U285326	Pezzi	mm.524	mm.72,7	mm.50,7	34	285326
U285327	Pezzi	mm.550	mm.76	mm.53,6	36	285327
U285328	Pezzi	mm.576	mm.80	mm.56	38	285328
U285329	Pezzi	mm.615	mm.86	mm.59,2	41	285329
U285330	Pezzi	mm.680	mm.95	mm.65,8	46	285330



**CHIAVI COMBinate A CRICCHETTO REVERSIBILE 285 K USAG**

Leva di inversione integrata  
 Testa poligonale e a forchetta inclinate di 15°  
 Acciaio al Cromo Vanadio  
 Esecuzione cromata



Codice	U.M.	L	a	b	Misura	N° denti	Articolo
U2855003	Pezzi	mm.60	mm.16,5	mm.17	8	139	2855003
U2855005	Pezzi	mm.72	mm.20,7	mm.20,2	10	158	2855005
U2855006	Pezzi	mm.72	mm.22,7	mm.22	11	164	2855006
U2855007	Pezzi	mm.72	mm.24,5	mm.23,4	12	171	2855007
U2855008	Pezzi	mm.72	mm.26,5	mm.25,6	13	177	2855008
U2855009	Pezzi	mm.72	mm.29	mm.26,8	14	190	2855009
U2855010	Pezzi	mm.72	mm.31	mm.28,3	15	198	2855010
U2855012	Pezzi	mm.72	mm.35,5	mm.31,6	17	224	2855012
U2855014	Pezzi	mm.72	mm.39,3	mm.34	19	247	2855014
U2855017	Pezzi	mm.83	mm.46	mm.40	22	290	2855017
U2855019	Pezzi	mm.96	mm.52	mm.46,3	24	323	2855019
U2855022	Pezzi	mm.112	mm.55,5	mm.52	27	358	2855022

**SUPPORTO VUOTO PER CHIAVI COMBinate 285/RV17 USAG**

Lamiera d'acciaio, verniciata.

Codice	U.M.	Articolo
U285200	Serie	285200



**CHIAVE A FORCHETTA SEMPLICI 248 USAG**

Testa inclinata di 15°  
 Acciaio al Cromo Vanadio  
 Esecuzione nichelata cromata

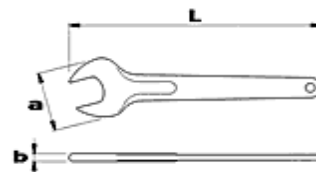

Codice	U.M.	a	L	b	Misura	Articolo
U248007	Pezzi	mm.26	mm.120	mm.4,5	10	248007
U248010	Pezzi	mm.32	mm.145	mm.5,2	13	248007
U248014	Pezzi	mm.40	mm.160	mm.5,5	17	248007
U248016	Pezzi	mm.44	mm.175	mm.6	19	248007
U248018	Pezzi	mm.44	mm.175	mm.6	21	248007
U248019	Pezzi	mm.50	mm.196	mm.6,5	22	248007
U248021	Pezzi	mm.50	mm.196	mm.6,5	24	248007
U248023	Pezzi	mm.54	mm.216	mm.7	26	248007
U248024	Pezzi	mm.54	mm.216	mm.7	27	248007
U248027	Pezzi	mm.58	mm.240	mm.7,5	30	248007
U248028	Pezzi	mm.68	mm.270	mm.8	32	248007
U248030	Pezzi	mm.80	mm.300	mm.8,5	35	248007
U248031	Pezzi	mm.80	mm.300	mm.8,5	36	248007
U248032	Pezzi	mm.80	mm.300	mm.8,5	38	248007
U248034	Pezzi	mm.93	mm.340	mm.9,5	41	248007
U248035	Pezzi	mm.93	mm.340	mm.9,5	42	248007
U248036	Pezzi	mm.100	mm.376	mm.10,5	45	248007
U248037	Pezzi	mm.100	mm.376	mm.10,5	46	248007
U248441	Pezzi	mm.105	mm.420	mm.12	50	248007
U248543	Pezzi	mm.113	mm.450	mm.13	55	248007



**CHIAVE A FORCHETTA DOPPIE - CHIAVE FISSA 252 N USAG**

Forchettoni inclinate di 15°  
 Acciaio al Cromo Vanadio  
 Esecuzione cromata

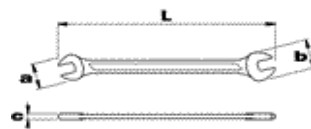

Codice	U.M.	L	a	b	Misura	Articolo
U252512	Pezzi	mm.114	mm.13	mm.14,5	4-5	252512
U252514	Pezzi	mm.121	mm.15,2	mm.17,7	6-7	252514
U252517	Pezzi	mm.138	mm.18,7	mm.21,2	8-9	252517
U252518	Pezzi	mm.143	mm.19	mm.23	8-10	252518
U252520	Pezzi	mm.153	mm.23	mm.25	10-11	252520
U252522	Pezzi	mm.163	mm.23,5	mm.29,5	10-13	252522
U252524	Pezzi	mm.168	mm.26	mm.39,5	12-13	252524
U252527	Pezzi	mm.182	mm.31	mm.33,1	13-15	252527
U252528	Pezzi	mm.192	mm.30,6	mm.36,6	13-17	252528
U252529	Pezzi	mm.182	mm.31	mm.33,1	14-15	252529
U252531	Pezzi	mm.210	mm.37,4	mm.42,4	16-17	252531
U252533	Pezzi	mm.220	mm.39,2	mm.42,2	17-19	252533
U252535	Pezzi	mm.220	mm.39,2	mm.42,2	18-19	252535
U252536	Pezzi	mm.242	mm.47	mm.50,5	19-22	252536
U252538	Pezzi	mm.242	mm.47	mm.50,5	20-22	252538
U252539	Pezzi	mm.242	mm.47	mm.50,5	21-23	252539
U252541	Pezzi	mm.270	mm.52	mm.59	24-26	252541
U252543	Pezzi	mm.282	mm.57	mm.62,5	25-28	252543
U252544	Pezzi	mm.301	mm.60	mm.65	27-29	252544
U252547	Pezzi	mm.318	mm.64	mm.71	30-32	252547
U252550	Pezzi	mm.342	mm.72	mm.76	34-36	252550
U252551	Pezzi	mm.381	mm.79	mm.88	35-38	252551
U252552	Pezzi	mm.381	mm.79	mm.88	36-41	252552
U252553	Pezzi	mm.413	mm.93	mm.100	41-46	252553
U252554	Pezzi	mm.442	mm.102	mm.107	46-50	252554
U252555	Pezzi	mm.442	mm.102	mm.107	50-55	252555



**SUPPORTO PER CHIAVI 252 RV13 USAG**

Codice	U.M.	Articolo
U252502	Pezzi	252502



**SERIE DI 8 CHIAVI FISSE 252 N/B8 USAG**

Misure: 6x7-8x9-10x11-12x13-14x15-16x17-18x19-20x22

Codice	U.M.	Articolo
U252865	Serie	U252865



**SERIE DI 13 CHIAVI FISSE 252 N/B13 USAG**

Misure: 6x7-8x9-10x11-12x13-14x15-16x17-18x19-20x22-21x23-24x26-25x28-27x29-30x32

Codice	U.M.	Articolo
U252867	Serie	U252867



**SERIE DI 8 CHIAVI FISSE 252 N/SR8 USAG**

Misure:6x7-8x9-10x11-12x13-14x15-16x17-18x19-20x22

Codice	U.M.	Articolo
U252862	Serie	U252862

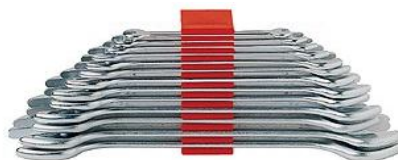

**SERIE DI 13 CHIAVI FISSE 252 N/SR13 USAG**

Misure:6x7-8x9-10x11-12x13-14x15-16x17-18x19-20x22-21x23-24x26-25x28-27x29-30x32

Codice	U.M.	Articolo
U252864	Serie	U252864



**CHIAVI POLIGONALI DOPPIE DIRITTE 255 N USAG**

Acciaio al Cromo Vanadio  
Esecuzione cromata

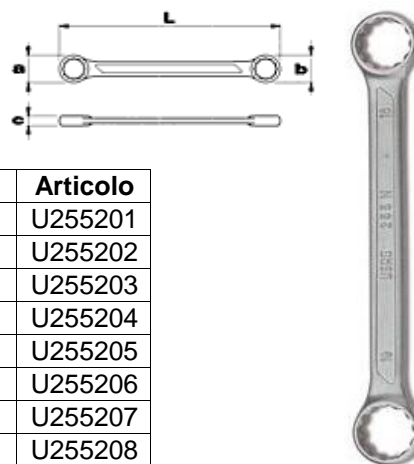

Codice	U.M.	L	a	b	Misura	Articolo
U255201	Pezzi	mm.120	mm.10,7	mm.12,00	6x7	U255201
U255202	Pezzi	mm.136	mm.13	mm.16,2	8x9	U255202
U255203	Pezzi	mm.153	mm.16,2	mm.19,5	10x11	U255203
U255204	Pezzi	mm.163	mm.19,8	mm.21,8	12x13	U255204
U255205	Pezzi	mm.180	mm.22,1	mm.25	14x15	U255205
U255206	Pezzi	mm.210	mm.25,1	mm.26,7	16x17	U255206
U255207	Pezzi	mm.226	mm.27,7	mm.28,8	17x19	U255207
U255208	Pezzi	mm.226	mm.27,5	mm.28,4	18x19	U255208

**SERIE CHIAVI POLIGONALI DOPPIE DIRITTE 255 N SE8 USAG**

Misure: 6x7-8x9-10x11-12x13-14x15-16x17-18x19-22x24 mm

Codice	U.M.	Articolo
U255260	Serie	U255260



**SUPPORTO VUOTO PER CHIAVI POLIGONALI 283 N USAG**

Codice	U.M.	Articolo
U283600	Serie	283600



**CHIAVE REGOLABILI A RULLINO 294 A USAG**

Testa inclinata di 15°, con scala millimetrata  
Apertura della ganaschia mobile mediante rotazione destrorsa del rullino  
Corpo in acciaio al Cromo Vanadio  
Esecuzione cromata testa lucida

Codice	U.M.	L	a	b	c	Articolo
U2940002	Pezzi	mm.150	20 (3/4")	mm.46	mm.11,8	2940002
U2940004	Pezzi	mm.250	30 (1 3/16")	mm.69	mm.15,6	2940004
U2940005	Pezzi	mm.300	35 (1 3/8")	mm.80	mm.18	2940005



**CHIAVI POLIGONALI DOPPIE CURVATE 283 N USAG**

Acciaio al Cromo Vanadio  
Esecuzione cromata teste lucide

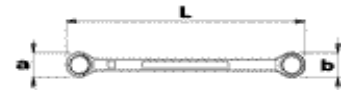

Codice	U.M.	L	a	b	Misura	Articolo
U2830102	Pezzi	mm.167	mm.10,5	mm.12	6x7	02830102
U2830103	Pezzi	mm.182	mm.13,5	mm.15	8x9	02830103
U2830105	Pezzi	mm.197	mm.16,5	mm.18	10x11	02830105
U2830106	Pezzi	mm.218	mm.19,5	mm.21	12x13	02830106
U2830109	Pezzi	mm.238	mm.22	mm.23,5	14x15	02830109
U2830111	Pezzi	mm.258	mm.25,5	mm.26,5	16x17	02830111
U2830112	Pezzi	mm.290	mm.26,5	mm.29,5	17x19	02830112
U2830113	Pezzi	mm.290	mm.27,3	mm.29,5	18x19	02830113
U2830115	Pezzi	mm.316	mm.31,5	mm.34,5	20x22	02830115
U2830116	Pezzi	mm.316	mm.32	mm.35	21x23	02830116
U2830118	Pezzi	mm.328	mm.3,7	mm.40,5	24x26	02830118
U2830119	Pezzi	mm.328	mm.37,2	mm.41,2	24x27	02830119
U2830120	Pezzi	mm.345	mm.39,5	mm.43	25x28	02830120
U2830121	Pezzi	mm.353	mm.41,5	mm.45,5	27x29	02830121
U2830124	Pezzi	mm.360	mm.45,3	mm.48,5	30x32	02830124
U2830129	Pezzi	mm.440	mm.53,7	mm.61,7	36x41	02830129



**SERIE DI CHIAVI POLIGONALI DA 12 PEZZI 283 N/SE12 USAG**

Misure: 6x7-8x9-10x11-12x13-14x15-16x17-18x19  
20x22-21x23-24x27-25x28-30x32 mm

Codice	U.M.	Articolo
U2830303	Serie	02830303



**SERIE DI CHIAVI POLIGONALI DA 13 PEZZI 283 N/SE13 USAG**

Misure: 6x7-8x9-10x11-12x13-14x15-16x17-18x19  
20x22-21x23-24x26-25x28-27x29-30x32 mm

Codice	U.M.	Articolo
U2830304	Serie	02830304



**CHIAVI POLIGONALI DOPPIE CURVATE PER PONTEGGI 284 USAG**

Acciaio al Cromo Vanadio  
Esecuzione cromata



Codice	U.M.	L	a	b	Misura	Articolo
U284101	Pezzi	mm.315	mm.34	mm.35	21x22	284101

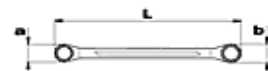

**CHIAVI AD ANELLO APERTO PER RACCORDI 256 N USAG**

Teste piegate di 15° ed inclinate lateralmente di 15°  
 Profilo esagonale fino alla misura da 12x14 mm,  
 poligonale per le misure superiori  
 Acciaio al Cromo Vanadio  
 Esecuzione cromata

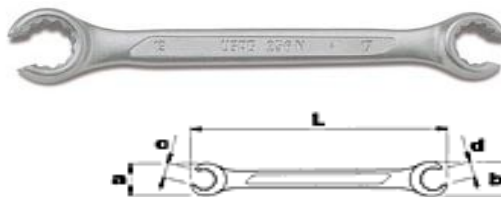

Codice	U.M.	L	a	b	c	d	Misura	Articolo
U256041	Pezzi	mm.140	mm.17,5	mm.19,3	mm.6	mm.6,9	8x10	U256041
U256042	Pezzi	mm.153	mm.19,3	mm.21,1	mm.6,9	mm.9,5	10x11	U256042
U256043	Pezzi	mm.174	mm.21	mm.25,3	mm.9	mm.11,2	11x13	U256043
U256044	Pezzi	mm.174	mm.21,3	mm.25,6	mm.9,2	mm.11,2	12x14	U256044
U256045	Pezzi	mm.203	mm.31	mm.33	mm.14,3	mm.15,1	17x19	U256045
U256046	Pezzi	mm.228	mm.33,2	mm.38,2	mm.15,2	mm.18,3	19x22	U256046

**CHIAVI POLIGONALI A CRICCHETTO 260 USAG**

Per effettuare serraggi rapidi, senza togliere la chiave dal dado  
 Profilo esagonale fino a 12 mm e poligonale per le misure superiori  
 Ganasce in acciaio al Cromo Vanadio  
 Corpo in lamiera d'acciaio imbutita  
 Esecuzione nichelata lucida e brunita



Codice	U.M.	L	a	Misura	Articolo
U260010	Pezzi	mm.138	mm.27		260010
U260011	Pezzi	mm.138	mm.27		260011
U260012	Pezzi	mm.184	mm.35		260012

**CHIAVI POLIGONALI SEMPLICI A PERCUSSIONE 254 USAG**

Da utilizzare con mazze o martelli pneumatici per serraggi o  
 disserraggi nel settore dell'industria pesante  
 Acciaio al Carbonio  
 Esecuzione zincocromatata



Codice	U.M.	L	a	b	Misura	Articolo
U254033	Pezzi	mm.205	mm.58	mm.18	36	254033
U254034	Pezzi	mm.230	mm.66	mm.20	41	254034
U254035	Pezzi	mm.240	mm.74	mm.22	46	254035
U254036	Pezzi	mm.255	mm.80	mm.24	50	254036
U254037	Pezzi	mm.270	mm.86	mm.25	55	254037
U254038	Pezzi	mm.280	mm.93	mm.26	60	254038

**CHIAVI A TUBO DOPPIE 288 N USAG**

Serie leggera a bocche esagonali ricavata da trafilato tubolare  
 Acciaio al Cromo Vanadio  
 Esecuzione cromata

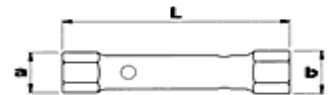

Codice	U.M.	L	a	b	Misura	Articolo
U288103	Pezzi	mm.100	mm.10,5	mm.11,5	6x7	288103
U288104	Pezzi	mm.108	mm.13	mm.14,5	8x9	288104
U288105	Pezzi	mm.116	mm.16	mm.17	10x11	288105
U288107	Pezzi	mm.124	mm.19	mm.20,5	12x13	288107
U288109	Pezzi	mm.132	mm.21,5	mm.22,5	14x15	288109
U288110	Pezzi	mm.140	mm.24	mm.26	16x17	288110
U288112	Pezzi	mm.148	mm.27,5	mm.28,5	18x19	288112
U288114	Pezzi	mm.156	mm.29,5	mm.32	20x22	288114
U288115	Pezzi	mm.163	mm.31	mm.33	21x23	288115
U288117	Pezzi	mm.173	mm.34,5	mm.37	24x26	288117
U288118	Pezzi	mm.182	mm.36	mm.39,5	25x28	288118
U288121	Pezzi	mm.200	mm.42	mm.40	30x32	288121



**CHIAVI A TUBO 290 E USAG**

Serie pesante a bocche esagonali ricavata da trafilato esagonale fucinato e forato in tutta la sua lunghezza  
 Fori trasversali per le spine di manovra 292  
 Corpo a profilo esagonale per l'eventuale manovra con chiavi a forchetta  
 Doppia scanalatura d'estremità per l'immediata identificazione della bocca con la misura maggiore  
 Acciaio al Cromo Vanadio  
 Esecuzione cromata

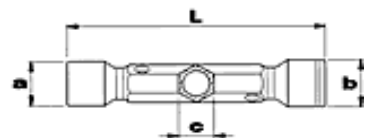

Codice	U.M.	L	a	b	c	Misura	Articolo
U290101	Pezzi	mm.110	mm.9,5	mm.10,7	mm.8	6x7	290101
U290102	Pezzi	mm.120	mm.12,5	mm.14	mm.9	8x9	290102
U290103	Pezzi	mm.130	mm.15	mm.16	mm.11	10x11	290103
U290104	Pezzi	mm.140	mm.17,5	mm.19	mm.13	12x13	290104
U290105	Pezzi	mm.150	mm.20	mm.21,5	mm.15	14x15	290105
U290107	Pezzi	mm.160	mm.22,7	mm.24	mm.17	16x17	290107
U290109	Pezzi	mm.170	mm.25,2	mm.26,5	mm.19	18x19	290109
U290110	Pezzi	mm.180	mm.27,7	mm.30,2	mm.20	20x22	290110
U290112	Pezzi	mm.190	mm.33	mm.35,5	mm.24	24x26	290112
U290116	Pezzi	mm.200	mm.40,5	mm.43	mm.30	30x32	290116
U290118	Pezzi	mm.240	mm.49	mm.55,5	mm.36	36x41	290118



**SPINA DI MANOVRA 292 USAG**

Modello a piu' diametri da utilizzare in abbinamento alle chiavi a tubo 288 N-290 E e a pipa 289 N-291  
 Acciaio al Cromo Vanadio, cromata.



Codice	U.M.	L	Att.esag.	N°	Articolo
U292001	Pezzi	mm.220	4÷23	1	292001
U292002	Pezzi	mm.300	24÷32	2	292002
U292003	Pezzi	mm.350	27÷41	3	292003

**CHIAVI A PIPA DOPPIE 289 N USAG**

*Serie leggera a bocche esagonali ricavata da trafilato tubolare  
Fori trasversali per le spine di manovra 292  
Acciaio al Cromo Vanadio, cromata.*

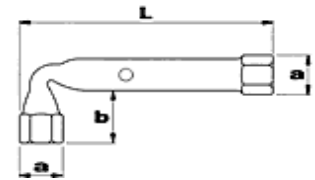

Codice	U.M.	L	a	b	Misura	Articolo
U289103	Pezzi	mm.100	mm.9,9	mm.17,5	6	289103
U289104	Pezzi	mm.100	mm.11,1	mm.19,5	7	289104
U289105	Pezzi	mm.109	mm.12,7	mm.20,5	8	289105
U289107	Pezzi	mm.118	mm.15,5	mm.23,5	10	289107
U289108	Pezzi	mm.118	mm.16,7	mm.23,5	11	289108
U289109	Pezzi	mm.127	mm.18,9	mm.27	12	289109
U289110	Pezzi	mm.127	mm.19,5	mm.27	13	289110
U289114	Pezzi	mm.145	mm.24,5	mm.35	17	289114
U289116	Pezzi	mm.154	mm.27	mm.39	19	289116

**CHIAVI A T SEMPLICI CON BOCCA ESAGONALE 275 USAG**

*Asta di manovra scorrevole ed estraibile  
Acciaio al Cromo Vanadio  
Esecuzione cromata testa lucida*

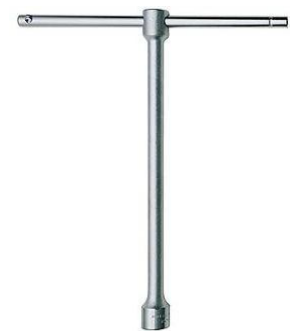
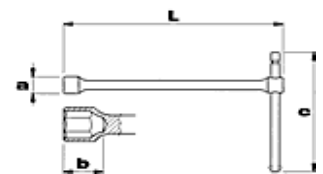

Codice	U.M.	L	c	a	Misura	Articolo
U275001	Pezzi	mm.215	mm.165	mm.9,8	mm.6	275001
U275002	Pezzi	mm.215	mm.165	mm.11,3	mm.7	275002
U275003	Pezzi	mm.235	mm.165	mm.12,5	mm.8	275003
U275004	Pezzi	mm.235	mm.165	mm.13,7	mm.9	275004
U275005	Pezzi	mm.206	mm.175	mm.15	mm.10	275005
U275008	Pezzi	mm.260	mm.180	mm.19,2	mm.13	275008
U275012	Pezzi	mm.285	mm.220	mm.24	mm.17	275012
U275014	Pezzi	mm.310	mm.260	mm.26,5	mm.19	275014
U275016	Pezzi	mm.310	mm.260	mm.29	mm.21	275016
U275017	Pezzi	mm.310	mm.300	mm.30,2	mm.22	275017

**CHIAVI A T SEMPLICI CORTE CON BOCCA ESAGONALE 275 CO USAG**

*Bocca esagonale profonda per operare su viti sporgenti  
Asta di manovra scorrevole ed estraibile  
Acciaio al Cromo Vanadio  
Esecuzione cromata testa lucida*

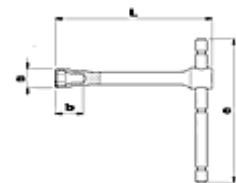

Codice	U.M.	L	c	a	Misura	Articolo
U275101	Pezzi	mm.80	mm.80	mm.7,2	mm.4	275101
U275102	Pezzi	mm.85	mm.85	mm.8,5	mm.4,5	275102
U275103	Pezzi	mm.90	mm.90	mm.9,2	mm.5,5	275103
U275104	Pezzi	mm.95	mm.95	mm.10	mm.6	275104
U275105	Pezzi	mm.100	mm.100	mm.11,5	mm.7	275105
U275106	Pezzi	mm.105	mm.105	mm.12,5	mm.8	275106
U275107	Pezzi	mm.110	mm.110	mm.13,7	mm.9	275107
U275108	Pezzi	mm.115	mm.115	mm.15	mm.10	275108
U275109	Pezzi	mm.121	mm.121	mm.16,2	mm.11	275109
U275110	Pezzi	mm.128	mm.128	mm.17,5	mm.12	275110
U275111	Pezzi	mm.135	mm.135	mm.19	mm.13	275111
U275112	Pezzi	mm.142	mm.142	mm.20,2	mm.14	275112

**CHIAVI A T SNODATE CON BOCCA ESAGONALE 276 CE USAG**

Modello a snodo cardanico con molla di frizione per consentire il preposizionamento della bussola con l'inclinazione desiderata  
 Asta di manovra scorrevole ed estraibile  
 Acciaio al Cromo Vanadio  
 Esecuzione cromata testa lucida

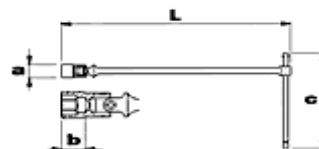

Codice	U.M.	L	c	a	Misura	Articolo
U276400	Pezzi	mm.398	mm.165	mm.9,5	mm.6	275101
U276401	Pezzi	mm.398	mm.165	mm.10,7	mm.7	275102
U276402	Pezzi	mm.398	mm.165	mm.12	mm.8	275103
U276403	Pezzi	mm.398	mm.165	mm.13,2	mm.9	275104
U276404	Pezzi	mm.431	mm.175	mm.14,6	mm.10	275105
U276405	Pezzi	mm.431	mm.175	mm.15,8	mm.11	275106
U276406	Pezzi	mm.434	mm.175	mm.17	mm.12	275107
U276407	Pezzi	mm.466	mm.175	mm.18,7	mm.13	275108
U276408	Pezzi	mm.466	mm.175	mm.20,7	mm.14	275109
U276409	Pezzi	mm.497	mm.180	mm.20,9	mm.15	275110
U276410	Pezzi	mm.499	mm.180	mm.22,2	mm.16	275111
U276411	Pezzi	mm.499	mm.180	mm.23,4	mm.17	275112
U276413	Pezzi	mm.523	mm.220	mm.26	mm.19	275113
U276414	Pezzi	mm.526	mm.220	mm.27,3	mm.20	275114
U276415	Pezzi	mm.526	mm.220	mm.28,5	mm.21	275115
U276416	Pezzi	mm.526	mm.220	mm.29,7	mm.22	275116



**CHIAVE DOPPIA POLIGONALE SNODATA 297 N USAG**

Modello con snodo frizionato per consentire il preposizionamento della bussola con l'inclinazione desiderata  
 Acciaio al Cromo Vanadio  
 Esecuzione cromata teste lucide

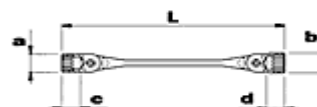

Codice	U.M.	L	a	b	c	d	Misura	Articolo
U297204	Pezzi	mm.234	mm.17,5	mm.19	mm.18	mm.18	12x13	297204
U297208	Pezzi	mm.286	mm.24,7	mm.26	mm.23	mm.23	18x19	297208

**CHIAVI A SETTORE CON NASELLI QUADRO 282 USAG**

Per ghiera a corona  
 Acciaio al Cromo Vanadio  
 Esecuzione zincocromatata

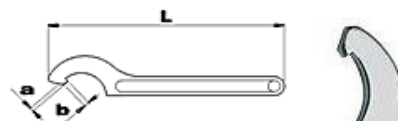

Codice	U.M.	L	a	b	Misura	Articolo
U282103	Pezzi	mm.135	mm.2	mm.2,5	22-25-28	282103
U282104	Pezzi	mm.135	mm.2	mm.2,5	30-32	282104
U282105	Pezzi	mm.170	mm.2,5	mm.3	34-36-38	282105
U282106	Pezzi	mm.170	mm.2,5	mm.3	40-42	282106
U282107	Pezzi	mm.206	mm.3	mm.3,5	45-50	282107
U282108	Pezzi	mm.206	mm.3	mm.3,5	52-55	282108
U282109	Pezzi	mm.241	mm.3,5	mm.4	58-62-65	282109
U282110	Pezzi	mm.241	mm.3,5	mm.4	68-70-75	282110
U282111	Pezzi	mm.280	mm.4	mm.5	80-85-90	282111
U282112	Pezzi	mm.280	mm.4	mm.5	92-95-100	282112
U282113	Pezzi	mm.334	mm.4	mm.5	110-115	282113



**CHIAVI A SETTORE SNODATE CON NASELLI QUADRO 282 SN USAG**

*Per operare con una sola chiave su ghiera di piu` diametri  
Acciaio al Cromo Vanadio  
Esecuzione cromata*

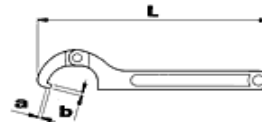

Codice	U.M.	L	a	b	Misura	Articolo
U282301	Pezzi	mm.168	mm.3	mm.3,5	15÷35	282301
U282302	Pezzi	mm.202	mm.4	mm.4	35÷50	282302
U282303	Pezzi	mm.280	mm.5	mm.5	50÷80	282303
U282304	Pezzi	mm.345	mm.5,5	mm.5,5	80÷120	282304
U282305	Pezzi	mm.492	mm.7,5	mm.9,5	120÷180	282305

**CHIAVI A COMPASSO CON NASELLI TONDI 281 C USAG**

*Per ghiera con fori frontali  
Acciaio al Cromo Vanadio  
Esecuzione zincocromatata*

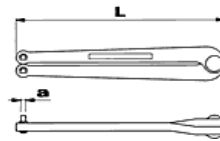

Codice	U.M.	L	a	Misura	N°	Articolo
U281105	Pezzi	mm.160	mm.3,9	12÷60	4	281105
U281106	Pezzi	mm.160	mm.4,9	12÷60	5	281106
U281109	Pezzi	mm.215	mm.7,9	14÷100	8	281109
U281110	Pezzi	mm.260	mm.9,9	22÷125	10	281110